



Scanner Brother ADS-1700W

O seu design compacto e portátil, a alta velocidade de digitalização e os recursos de otimização de imagem fazem do ADS-1700W da Brother perfeito para uso doméstico ou em pequenos escritórios e ideal para profissionais em trânsito.



As versões mais recentes de manuais estão disponíveis no site Brother Solutions Center: support.brother.com/manuals

Antes de instalar o equipamento, leia o **Guia de Segurança do Produto**, localizado neste documento.

ADVERTÊNCIA

ADVERTÊNCIA indica uma situação potencialmente perigosa que, se não for evitada, poderá resultar em morte ou ferimentos graves.

OBSERVAÇÃO

Exceto quando especificado de maneira diferente, as ilustrações deste manual mostram o produto ADS-1700W.

1 Remova o equipamento da embalagem e verifique os componentes

Os componentes inclusos na caixa podem ser diferentes, dependendo de seu país.

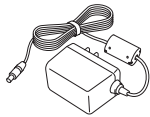
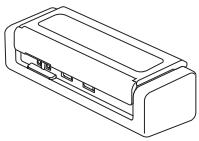

Adaptador CA

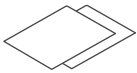

Garantia

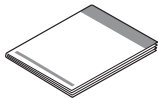

Guia de Configuração Rápida/Guia de Segurança do Produto



Cabo USB 3.0 (Micro)

ADVERTÊNCIA

- Este produto é embalado em um saco plástico. Para evitar sufocamento, mantenha sacos plásticos longe de bebês e crianças. Não use o saco plástico em berços, camas, carrinhos ou cercados. O saco plástico não é brinquedo.
- Use somente o adaptador CA fornecido com este produto.

OBSERVAÇÃO

- Para estabelecer uma conexão local com um computador, use um cabo USB 2.0 (Micro) ou USB 3.0 (Micro).
- Para obter instruções detalhadas, consulte o *Manual do Usuário Online*, na página support.brother.com/manuals
- É recomendável usar um cabo USB 3.0 (Micro) para escanear no modo Bus Power (apenas para ADS-1200, ADS-1250W).
- Recomendamos guardar a embalagem original para utilização em caso de transporte do equipamento.

Para usuários de redes:

O procedimento ideal é configurar uma única senha de administrador para todos os dispositivos da rede.

Recomendamos a alteração da senha padrão de seu equipamento, **initpass**, para que as ferramentas e os utilitários de rede sejam usados com segurança.

2 Conecte o adaptador CA

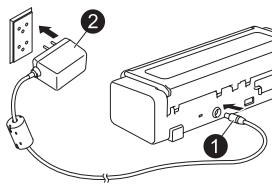

Conecte o adaptador CA.

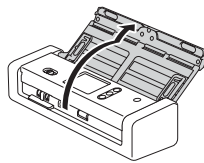

Abra a tampa superior.

OBSERVAÇÃO

- Antes de colocar documentos no ADF (alimentador automático de documentos), ventile o papel e alinhe as bordas na tampa superior do equipamento, conforme mostrado na ilustração.
- Para energizar os produtos ADS-1200 e ADS-1250W, use um cabo USB 3.0 (Micro) conectado a um computador.

3 Selecione o idioma e configure a data e a hora (apenas para ADS-1700W)

- Selecione o idioma

Pressione (Configs) > Conf.inicial > Idioma local. Selecione seu idioma e pressione .

- Configure a data e a hora

Pressione (Configs) > Conf.inicial > Data e Hora. Configure a Data e a Hora e pressione .

4 Conecte seu equipamento e instale o software

Selecione seu método de escaneamento preferido e escolha o método de conexão.

O modelo ADS-1200 não pode ser conectado a uma rede.

Utilizando seu scanner com um computador



Conexão à rede via Wi-Fi®



A

Cabo USB ligado ao computador



A

Utilizando seu scanner com um dispositivo móvel



Conexão à rede via Wi-Fi®



• Com um computador conectado à rede

A

• Sem um computador

B

Utilizando seu scanner como um dispositivo independente



Conexão à rede via Wi-Fi®



• Com um computador conectado à rede

A

• Sem um computador

B

A Utilizando seu scanner com um computador

Mac e Windows



Faça download do pacote completo de drivers e software do site Brother Solutions Center.

Para Windows: support.brother.com/windows

Para Mac: support.brother.com/mac

Siga as instruções exibidas na tela para prosseguir com a instalação.

Concluir

OBSERVAÇÃO

Para computadores Mac e Windows, é requerida uma conexão com a internet. Se necessário, entre em contato com o **Suporte a Clientes Brother** e solicite um Disco de Instalação da Brother para instalar o pacote de drivers e software.

OBSERVAÇÃO: Quando concluir, reinicie seu computador. Para obter instruções detalhadas sobre escaneamento, consulte o *Manual do Usuário Online*, na página support.brother.com/manuals

B Utilizando seu scanner com um dispositivo móvel ou como um dispositivo independente (Conexão à rede via Wi-Fi® (apenas para ADS-1250W, ADS-1700W))

ADS-1250W

(Para conexão direta de seu dispositivo móvel)

1. Abra a tampa frontal e pressione o botão **Parar** por cinco segundos. Confirme que os indicadores de LED piscam por um segundo e feche a tampa frontal.
2. Ative a função Wi-Fi no seu dispositivo e procure o scanner.
3. Selecione o SSID do scanner (nome da rede) no seu dispositivo (DIRECT-xxADS-1250W_BRxxxx).
4. Insira a chave da rede (senha) quando solicitada. (Os números de SSID e chave da rede estão impressos na etiqueta fixada na parte inferior do scanner.)

(Para conectar seu roteador como um dispositivo independente)

É necessária a conexão com um computador. Execute os passos indicados em **A**.

ADS-1700W

1. Pressione **WiFi** > Assist Config > Sim.
2. Selecione o SSID (nome da rede). Insira a chave da rede (senha).
3. A tela LCD exibe a mensagem Conectado.

Se estiver utilizando o scanner com um dispositivo móvel



Acesse sua loja de aplicativos favorita usando seu dispositivo móvel e faça download do nosso aplicativo gratuito, **Brother iPrint&Scan**.

Concluir

OBSERVAÇÃO

- **Brother SupportCenter** é um aplicativo para dispositivos móveis que fornece as informações de suporte mais recentes para produtos Brother. Visite a loja App Store ou Google Play™ para download e instalação desse aplicativo em seu dispositivo móvel.
- Se não conseguir encontrar o SSID ou a chave da rede, consulte o administrador da rede ou o fabricante do ponto de acesso/roteador sem fio.

Apenas para ADS-1700W:

Se não conseguir estabelecer uma conexão com a rede, confirme as configurações de WLAN e ative a WLAN. Pressione **(Config)** > Rede > WLAN > WLAN Ativa > Lig.



Escanear usando o botão Scan de seu equipamento Brother

ADS-1200/1250W

1. Configure uma pasta de destino para salvar os dados escaneados.
 2. Coloque seu documento no scanner.
 3. Pressione  (Escanear para PC) no painel de controle.
- O equipamento iniciará o escaneamento.

ADS-1700W

1. Coloque seu documento no scanner.
 2. Defina as configurações de escaneamento.
 3. Pressione **Iniciar**.
- O equipamento iniciará o escaneamento.

Para obter informações adicionais, consulte o *Manual do Usuário Online: Escanear usando o botão Scan de seu equipamento Brother*

Escanear usando seu computador

Escanear usando Nuance™ PaperPort™ 14 ou outros aplicativos para Windows®

Você pode usar o aplicativo Nuance™ PaperPort™ 14, incluso no driver do scanner, para escaneamento.

1. Coloque seu documento no scanner.
2. Abra o aplicativo Nuance™ PaperPort™ 14.
3. Na lista de scanners disponíveis, selecione **TWAIN: TW-Brother ADS-XXXXX** (em que ADS-XXXXX é o nome do modelo do equipamento). Para usar o driver WIA, selecione o driver Brother que tenha "WIA" como prefixo.
4. Marque a caixa de seleção **Exibir caixa de diálogo do scanner** no painel **Escanear ou obter foto**.
5. Clique em **Escanear**.

A caixa de diálogo de configuração do scanner será exibida.

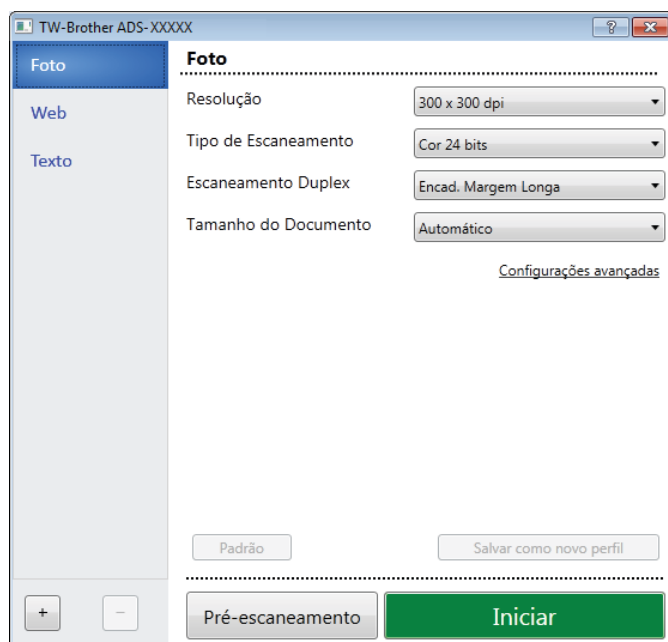

6. Ajuste as configurações na caixa de diálogo de configurações do scanner, se necessário.
 7. Clique na lista suspensa **Tamanho do Documento** e selecione o tamanho de seu documento.
 8. Clique em **Pré-escaneamento** para visualizar a imagem e cortar partes não desejadas antes de iniciar o escaneamento.
 9. Clique em **Iniciar**.
- O equipamento iniciará o escaneamento.

Breves explicações sobre operações rotineiras

Escanear usando aplicativos compatíveis com TWAIN (Mac)

Você pode escanear usando aplicativos compatíveis com TWAIN. Para obter informações adicionais sobre o procedimento de escaneamento, consulte o manual do seu aplicativo.

1. Inicie o aplicativo gráfico e selecione a operação de escaneamento. A caixa de diálogo de configuração do scanner será exibida.
2. Clique no menu de seleção de dispositivos e selecione o nome do seu modelo (se ainda não estiver selecionado).
3. Ajuste as configurações na caixa de diálogo de configurações do scanner, se necessário.

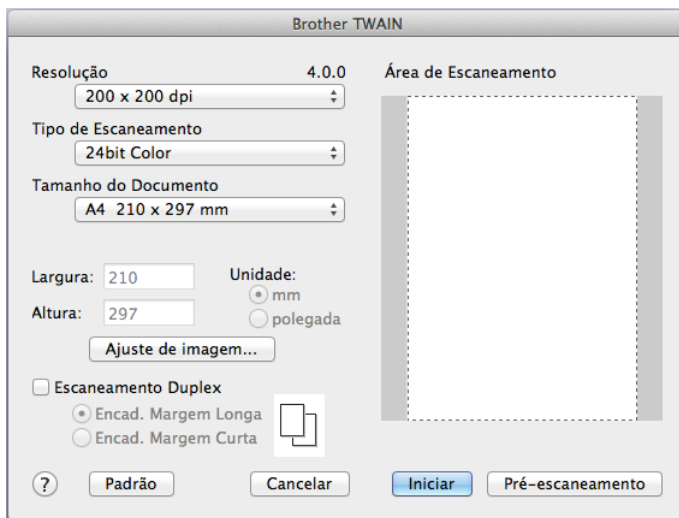

4. Clique no menu pop-up **Tamanho do Documento** e selecione o tamanho do seu documento.
5. Clique na opção **Pré-escaneamento** para visualizar a imagem e cortar partes não desejadas antes de iniciar o escaneamento.
6. Pressione **Iniciar**.
O equipamento iniciará o escaneamento.

Escanear usando um dispositivo móvel

Consulte o *Manual do Usuário Online*, na página support.brother.com/manuals

Mensagens de erro, manutenção e suprimentos

Para obter informações sobre as mensagens de erro e manutenção mais comuns relacionadas a suprimentos, consulte o *Manual do Usuário Online*. Para visualizar o *Manual do Usuário Online* e outros manuais disponíveis, visite a página support.brother.com/manuals

- Como solucionar atolamentos de papel
- Como trocar rolos
- Restaurar o contador do equipamento

Guia de Segurança do Produto

A não observância destas instruções pode resultar no aumento do risco de ferimentos pessoais ou de danos à propriedade, inclusive por incêndio, choque elétrico, queimaduras ou sufocamento.

Símbolos e convenções utilizados na documentação

Os símbolos e convenções mostrados a seguir são usados em toda a documentação.

ADVERTÊNCIA

ADVERTÊNCIA indica uma situação potencialmente perigosa que, se não for evitada, poderá resultar em morte ou ferimentos graves.

CUIDADO







CUIDADO indica uma situação potencialmente perigosa que, se não for evitada, poderá resultar em ferimentos leves ou moderados.

IMPORTANTE

IMPORTANTE indica uma situação potencialmente perigosa que, se não for evitada, poderá resultar em danos à propriedade ou perda da funcionalidade do produto.

OBSERVAÇÃO

Observações indicam como o usuário deve agir em determinadas situações ou fornece dicas sobre como a operação funciona com outros recursos.

-  Ícones de proibição indicam ações que não devem ser executadas.
-  Este ícone indica que sprays inflamáveis não podem ser usados.
-  Este ícone indica que solventes orgânicos, álcool ou outros líquidos não podem ser usados.
-  Os ícones de Perigo Elétrico alertam sobre a possibilidade de choques elétricos.
-  Os ícones de Perigo de Incêndio alertam sobre a possibilidade de incêndio.
-  Os ícones de desconexão indicam que você deve desconectar os cabos do equipamento.

(Apenas para ADS-1700W) Textos em fonte Courier New identificam as mensagens apresentadas na tela LCD do equipamento.

Observe todas as advertências e instruções marcadas no equipamento.

OBSERVAÇÃO

As ilustrações neste manual mostram o modelo ADS-1700W.

Compilação e publicação

Este manual foi compilado e publicado sob a supervisão da Brother Industries, Ltd. e inclui as descrições e especificações mais recentes do produto.

O conteúdo deste manual e as especificações deste produto estão sujeitos a alterações sem aviso prévio.

A Brother se reserva o direito de fazer alterações, sem aviso prévio, nas especificações e nos materiais aqui contidos e não poderá ser responsabilizada por quaisquer danos (incluindo danos consequenciais) causados pela confiança do usuário nos materiais apresentados, incluindo, entre outros, erros tipográficos e outros erros relativos à publicação.

Escolha do local de instalação

Coloque seu equipamento e o adaptador CA (doravante denominados coletivamente como "a unidade") em uma superfície plana, nivelada e estável, sem vibrações e choques, tal como uma mesa. Escolha um local em que a temperatura permaneça entre 5 °C e 35 °C (41 °F e 95 °F) e a umidade esteja entre 20 e 80% (sem condensação).

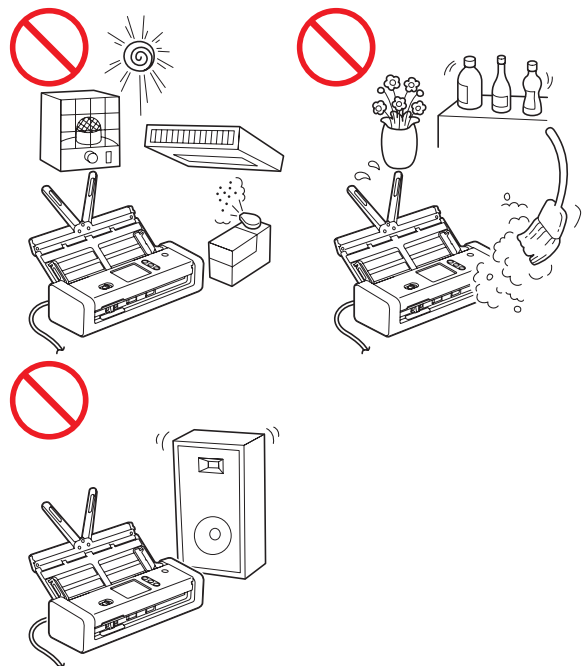

ADVERTÊNCIA



A unidade deve ser conectada a uma fonte de alimentação CA que esteja dentro da faixa indicada na seção *Especificações* do *Manual do Usuário Online*. NÃO conecte a unidade a uma fonte de alimentação CC ou a um inversor. Isto pode resultar em choque elétrico ou risco de incêndio. Se não tiver certeza sobre o tipo de sua fonte de alimentação, entre em contato com um eletricista qualificado.

Este produto deve ser instalado próximo a uma tomada elétrica CA de fácil acesso. Em caso de emergência, desconecte o adaptador CA da tomada elétrica CA para interromper totalmente o fluxo de energia elétrica.

IMPORTANTE

- A Brother não pode aceitar nenhuma responsabilidade, financeira ou de qualquer outro tipo, que seja resultante do uso destas informações pelo usuário, incluindo danos diretos, especiais ou consequenciais. Não existem garantias estendidas ou concedidas por este documento.
- Este equipamento foi certificado em conformidade com as normas da FCC, que se aplicam exclusivamente aos Estados Unidos.



NÃO exponha a unidade luz solar direta, calor excessivo, chamas abertas, gases corrosivos, umidade ou poeira.

NÃO coloque a unidade sobre carpetes ou tapetes, para evitar exposição à poeira. A exposição da unidade à poeira pode criar um risco de curto-circuito ou incêndio. Isso também pode danificar a unidade e/ou torná-la inoperante.



NÃO coloque a unidade perto de aquecedores, aparelhos de ar-condicionado, ventiladores, refrigeradores, radiadores ou água. Isso pode criar risco de curto-circuito ou incêndio, caso a água entre em contato com a unidade (inclusive pela condensação produzida por aquecedores, aparelhos de ar-condicionado e/ou ventiladores, que pode ser suficiente para criar um curto-circuito ou incêndio).



NÃO coloque a unidade perto de produtos químicos ou em locais em que esteja sujeita a respingos de produtos químicos. O contato de produtos químicos com a unidade pode causar incêndio ou choque elétrico. Em especial, solventes orgânicos ou líquidos, como benzeno, tiner, removedor de esmalte ou desinfetante, podem derreter ou dissolver a tampa plástica e/ou os cabos, resultando em risco de incêndio ou choque elétrico. Estes ou outros produtos químicos podem causar descoloração ou problemas de funcionamento na unidade.



O produto deve ser posicionado de forma a não entrar em contato com paredes ou outros dispositivos. Caso contrário, pode haver risco de superaquecimento e/ou incêndio. É necessário manter um espaço adequado entre o produto e a parede.

CUIDADO

Evite colocar a unidade em uma área de grande circulação de pessoas. Se for necessário colocar a unidade em uma área de grande circulação de pessoas, certifique-se de que ela esteja em um lugar seguro, segura, onde não possa ser atingida acidentalmente, o que poderia causar ferimentos a pessoas e danos graves à unidade.

Certifique-se de que os cabos e fios da unidade estejam presos, de forma que não constituam risco de tropeços.

Certifique-se de que nenhuma parte da unidade se projete para fora da mesa ou estante em que estiver instalada. Certifique-se de que a unidade esteja em uma superfície plana, nivelada e estável, sem vibrações. A não observância destas precauções pode causar a queda da unidade, resultando em ferimentos a pessoas e danos graves à unidade.

IMPORTANTE

- NÃO coloque o equipamento perto de fontes de interferência, como alto-falantes ou bases de telefones sem fio de outros fabricantes. Isso pode interferir no funcionamento dos componentes eletrônicos do equipamento.
- NÃO conecte a unidade a uma tomada elétrica CA controlada por interruptores de parede ou temporizadores automáticos. Quedas de energia elétrica podem excluir informações da memória do equipamento e a ação de ligar/desligar o equipamento repetidamente pode danificar a unidade.

Para utilizar a unidade com segurança

ADVERTÊNCIA

PERIGOS RELACIONADOS À ELETRICIDADE

A não observância das advertências desta seção pode criar riscos de choque elétrico. Além disso, pode haver o risco de um curto-circuito, que, por sua vez, pode provocar um incêndio.



A parte interna da unidade contém eletrodos de alta tensão. Antes de acessar a parte interna do equipamento, inclusive para manutenção de rotina, como limpeza, certifique-se de desconectar o adaptador CA da tomada elétrica CA ou do equipamento.

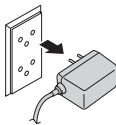

NÃO insira objetos de nenhum tipo nas fendas ou aberturas do equipamento, pois esses objetos podem tocar pontos de tensão perigosos ou provocar um curto-circuito.



NÃO continue a usar a unidade em caso de queda ou de danos ao equipamento. Em vez disso, desconecte a unidade da tomada elétrica e entre em contato com os técnicos do Serviço Autorizado Brother.



Se água, outros líquidos ou objetos metálicos entrarem na unidade, desconecte-a imediatamente da tomada elétrica CA e entre em contato com os técnicos do Serviço Autorizado Brother.



Segurança do cabo de alimentação:

- NÃO permita que nenhum objeto seja colocado sobre o cabo de alimentação.
- NÃO coloque a unidade em locais em que pessoas possam pisar no cabo.
- NÃO coloque a unidade em uma posição em que o cabo fique esticado ou comprimido, pois isso pode danificar ou desgastar o cabo.
- NÃO use a unidade nem manuseie o cabo se este estiver danificado ou desgastado. Se o cabo apresentar algum tipo de dano ou desgaste, desconecte a unidade, SEM TOCAR na parte desgastada/danificada.
- A Brother recomenda enfaticamente que NENHUM tipo de cabo de extensão seja usado.

Segurança do adaptador CA



Utilize apenas o adaptador CA fornecido com a unidade. Somente conecte o adaptador CA a uma tomada elétrica cuja tensão esteja dentro da faixa indicada na seção *Especificações do Manual do Usuário Online*. A não observância desta instrução pode resultar em ferimentos pessoais ou em danos ao equipamento ou a outros bens. A Brother não assume nenhuma responsabilidade por danos resultantes do uso de um adaptador CA diferente do especificado.



NÃO use um adaptador CA danificado.



NÃO coloque objetos pesados sobre o adaptador CA, nem o danifique ou modifique.



NÃO use força excessiva para dobrar ou puxar o cabo do adaptador CA.



NÃO use força excessiva para puxar o cabo do adaptador CA.

Guia de Segurança do Produto



NÃO derrube, submeta a impactos nem danifique de qualquer outra forma o adaptador CA.



NÃO utilize nem toque a unidade durante tempestades com raios enquanto o adaptador CA estiver conectado. Existe o risco remoto de choque elétrico causado por raios quando o equipamento é usado durante uma tempestade com raios.



Ao desconectar o adaptador CA do equipamento ou da tomada elétrica, sempre segure pelo conector, não pelo cabo, e puxe firmemente. Caso contrário, os fios do cabo de alimentação podem ficar expostos ou partidos e/ou podem criar risco de incêndio ou choque elétrico.



Certifique-se de que o adaptador CA esteja totalmente inserido na tomada elétrica. Não use uma tomada frouxa. Se o plugue do adaptador CA não estiver totalmente inserido na tomada elétrica, o adaptador poderá aquecer e/ou pegar fogo.

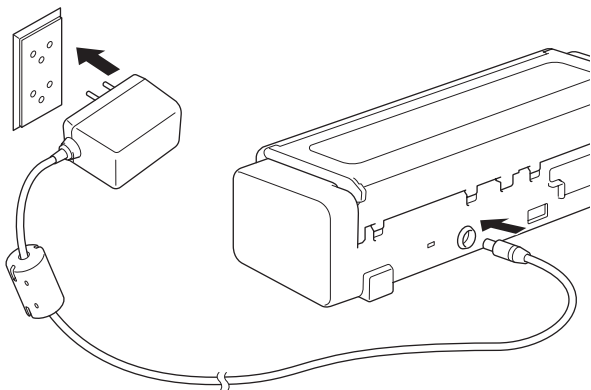

NÃO exceda a entrada ou a saída nominal de tensão indicada na etiqueta de classificação do adaptador CA.



NÃO utilize o adaptador CA fornecido com este equipamento para conexão a outros produtos.

RISCOS DE INCÊNDIO

A não observância das advertências desta seção pode gerar risco de incêndio.



Ao limpar o interior ou o exterior da unidade, NÃO utilize substâncias inflamáveis, nenhum tipo de spray, solventes orgânicos, álcool, amônia ou qualquer líquido que contenha álcool ou amônia. Isto pode causar risco de incêndio ou choque elétrico.



Não desmonte nem modifique a unidade, pois isto pode resultar em incêndio ou choque elétrico. Se a unidade necessitar de reparos, entre em contato com os técnicos do Serviço Autorizado Brother.



Se a unidade apresentar aquecimento, emitir fumaça ou gerar qualquer cheiro forte, desconecte-a imediatamente da tomada elétrica e entre em contato com o Serviço de Atendimento ao Cliente Brother.



NÃO toque nem manuseie o adaptador CA com as mãos molhadas.

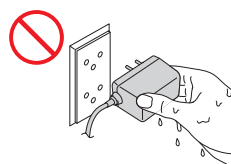

! CUIDADO

NÃO aplique pressão ou coloque objetos pesados sobre a unidade, nem a utilize para qualquer propósito além do especificado.

Aguarde até que as folhas de papel saiam completamente do equipamento antes de retirá-las da bandeja, para evitar prender os dedos nos rolos, o que pode causar ferimentos.

Para evitar ferimentos, não deslize nem esfregue as mãos ou os dedos ao longo da borda da folha de suporte (não inclusa).

Durante o transporte, NÃO segure o equipamento pelas laterais. Isso pode fazer com que o equipamento escorregue de suas mãos, resultando em ferimentos a pessoas e/ou danos ao equipamento.

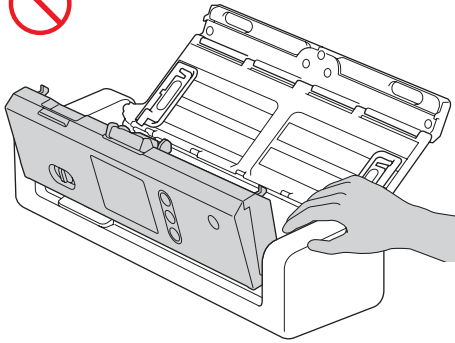

NÃO transporte o equipamento segurando-o pela tampa superior. Isso pode fazer com que o equipamento escorregue de suas mãos. Durante o transporte, coloque suas mãos sob o gabinete do equipamento.

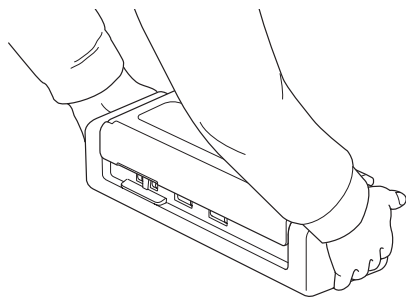
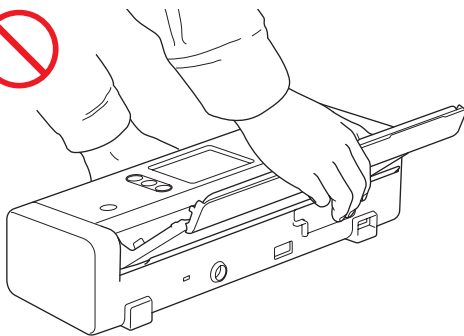

Se não pretender usar a unidade por um longo período, desconecte o adaptador CA da tomada elétrica.

NÃO balance nem brinque com o adaptador CA. Isto pode resultar em ferimentos pessoais.

ADVERTÊNCIA

Tenha cuidado ao utilizar o equipamento, para evitar que roupas (especialmente mangas, gravatas, etc.), cabelos ou acessórios sejam puxados para dentro do equipamento, o que pode causar ferimentos. Se um objeto for puxado para dentro do equipamento, desconecte imediatamente o equipamento da rede elétrica.

IMPORTANTE

- Quedas de energia elétrica podem excluir informações da memória do equipamento.
- NÃO coloque objetos sobre a unidade.
- Se o equipamento não funcionar normalmente quando as instruções de operação estiverem sendo seguidas, ajuste apenas os controles indicados nas instruções de operação. O ajuste incorreto de outros controles pode causar danos ou pequena exposição a ondas eletromagnéticas e, frequentemente, exigirá um trabalho extensivo por parte de um técnico qualificado para a restauração do funcionamento normal do equipamento.
- Uma alteração significativa no desempenho do equipamento pode indicar a necessidade de manutenção.
- (Apenas para ADS-1700W)
NÃO toque na tela de toque durante a inicialização do equipamento. Isso pode causar um erro.

Instruções de segurança importantes

NÃO tente realizar serviços de manutenção nesta unidade por conta própria, pois a desmontagem da unidade pode causar exposição a pontos de tensão perigosos e a outros riscos, e também pode anular sua garantia. Encaminhe todos os serviços de manutenção a uma Central de Serviço Autorizado Brother. Para saber a localização da Central de Serviço Autorizado Brother mais próxima, entre em contato com o nosso helpline, usando o link <http://helpline.brother.com.br/helpline/> ou ligue para (11) 2256-9110.

Regulamentação

ADVERTÊNCIA

Este produto deve ser instalado próximo a uma tomada elétrica CA de fácil acesso. Em caso de emergência, desconecte o adaptador CA da tomada elétrica CA para interromper totalmente o fluxo de energia elétrica.

Apenas modelos em conformidade com a ANATEL

Para maiores informações, consulte o site da ANATEL – www.anatel.gov.br

- (Apenas modelos com função LAN sem fio)



Este equipamento não tem direito à proteção contra interferência prejudicial e não pode causar interferência em sistemas devidamente autorizados.

Marcas comerciais

BROTHER é uma marca comercial ou uma marca registrada da Brother Industries, Ltd.

Android e Google Play são marcas comerciais da Google Inc.

Apple, App Store, Mac, macOS e Safari são marcas comerciais da Apple Inc., registradas nos Estados Unidos e em outros países.

Nuance, o logotipo Nuance, Power PDF e PaperPort são marcas comerciais ou marcas registradas da Nuance Communications, Inc. ou de suas afiliadas nos Estados Unidos e/ou em outros países.

WPA, WPA2, Wi-Fi Protected Access e Wi-Fi Protected Setup são marcas da Wi-Fi Alliance.

Wi-Fi, Wi-Fi Alliance e Wi-Fi Direct são marcas registradas da Wi-Fi Alliance.

Intel é uma marca comercial da Intel Corporation nos Estados Unidos e/ou em outros países.

Cada empresa cujo produto de software é mencionado neste manual possui um Contrato de Licença de Software específico para seus programas proprietários.

Todos os nomes comerciais e nomes de produtos das empresas que aparecem em produtos Brother, em documentos relacionados e em quaisquer outros materiais são marcas comerciais ou marcas registradas dessas respectivas empresas.

Direitos autorais e licença

© 2018 Brother Industries, Ltd. Todos os direitos reservados.

Comentários sobre Licenciamento de Programas de Código-Fonte Aberto

Este produto inclui software de código-fonte aberto.

Visite o site Brother Solutions Center (support.brother.com) para ver os Comentários sobre Licenciamento de Programas de Código-Fonte Aberto.

brother

Visite-nos na Internet
www.brother.com



www.brotherearth.com



D011D6001②